

HRB 190 MS (785 150)

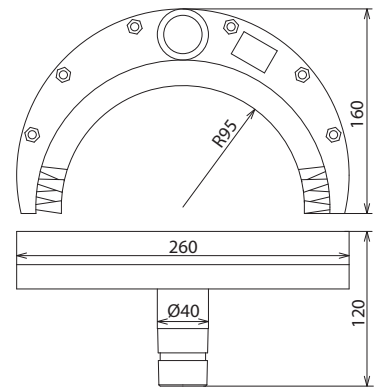

Maßbild HRB 190 MS

Typ	HRB 190 MS
Art.-Nr.	785 150
Durchmesser	40 / 160 mm
Stammdaten	
Nettogewicht	320.000 g/st
Zolltarifnummer (Komb. Nomenklatur EU)	96039099
GTIN (EAN)	4013364087699
VPE	1 ST

Änderungen in Form und Technik, bei Maßen, Gewichten und Werkstoffen behalten wir uns im Sinne des Fortschrittes der Technik vor. Die Abbildungen sind unverbindlich.